

Las transparencias son el material de apoyo del profesor para impartir la clase. No son apuntes de la asignatura. Al alumno le pueden servir como guía para recopilar información (libros, ...) y elaborar sus propios apuntes

En esta presentación se incluye un listado de problemas en el orden en el que se pueden resolver siguiendo el desarrollo de la teoría. Es trabajo del alumno resolverlos y comprobar la solución

Departamento: Ingeniería Eléctrica y Energética
Area: Máquinas y Motores Térmicos

CARLOS J RENEDO renedoc@unican.es
INMACULADA FERNANDEZ DIEGO fernandei@unican.es
JUAN CARCEDO HAYA juan.carcedo@unican.es
FELIX ORTIZ FERNANDEZ felix.ortiz@unican.es

1

Introducción a la Neumática y la Hidráulica

1.- Neumática Industrial

- 1.1.- Tratamiento de Aire
- 1.2.- **Generación y Distribución de Aire**
- 1.3.- Actuadores Neumáticos
- 1.4.- Válvulas Distribuidoras
- 1.5.- Regulación, Control y Bloqueo
- 1.6.- Detectores de Señal
- 1.7.- Control de Actuadores
- 1.8.- Diseño de Circuitos
- 1.9.- Ciclos de Operación
- 1.10.- Marcha-Paro
- 1.11.- Eficiencia Energética
- 1.12.- Electro-Neumática
- 1.13.- Cilindros Eléctricos

2.- Hidráulica Industrial

0.- Simbología Neumática e Hidráulica

2

- Introducción
- **Compresores**
- Bombas de Vacío
- Acumuladores de Aire
- Red de Distribución de Aire
- Cálculo de la Red de Distribución

Compresores

- Generalidades
- Clasificación (I)
- Clasificación (II)
- Teoría de la Compresión

3

Clasificación (VIII)

Por el Modo de Compresión (IX)

➤ Rotativos (IV)

☐ De Tornillo (I):

✓ De Doble Tornillo

- Macho-hembra
- Sellado con aceite
- Sin válvulas
- Relación de compresión fija
- Regulación de capacidad (no mantiene el rendimiento)
- Inyección de vapor frío



5 lóbulos

6 huecos



<http://www.indutorres.com/productos/kaeser.html>

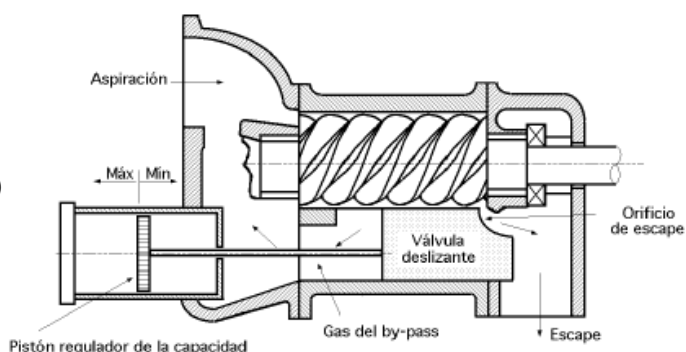

<http://files.pfernandezdiez.es/Compresores/PDFs/2Compresores.pdf>

Clasificación (VIII)

Por el Modo de Compresión (IX)

➤ **Rotativos (IV)**

De Tornillo

✓ **De Doble Tornillo**

- Macho-hembra
- Sellado con aceite
- Sin válvulas
- Relación de compresión
- Regulación de capacidad (no mantiene el rendimiento)
- Inyección de vapor



<http://www.indiamart.com/arc-engineers/industrial-compressors.html>

5 lóbulos 6 huecos



dutorres.com/productos/kaeser.html

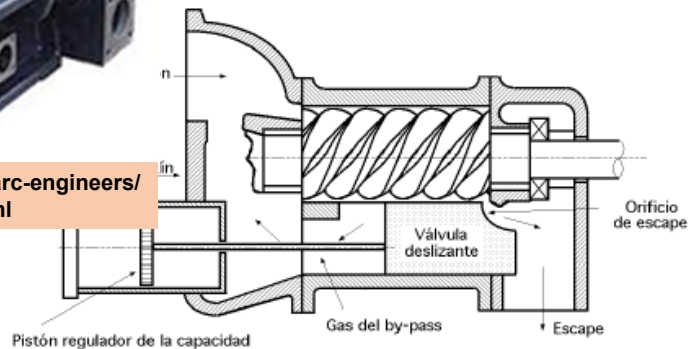

<http://files.pfernandezdiez.es/Compresores/PDFs/2Compresores.pdf>

Clasificación (VIII)

Por el Modo de Compresión (IX)

➤ **Rotativos (IV)**

De Tornillo (I):

✓ **De Doble Tornillo**

- Macho-hembra
- Sellado con aceite
- Sin válvulas
- Relación de compresión
- Regulación de capacidad (no mantiene el rendimiento)
- Inyección de vapor

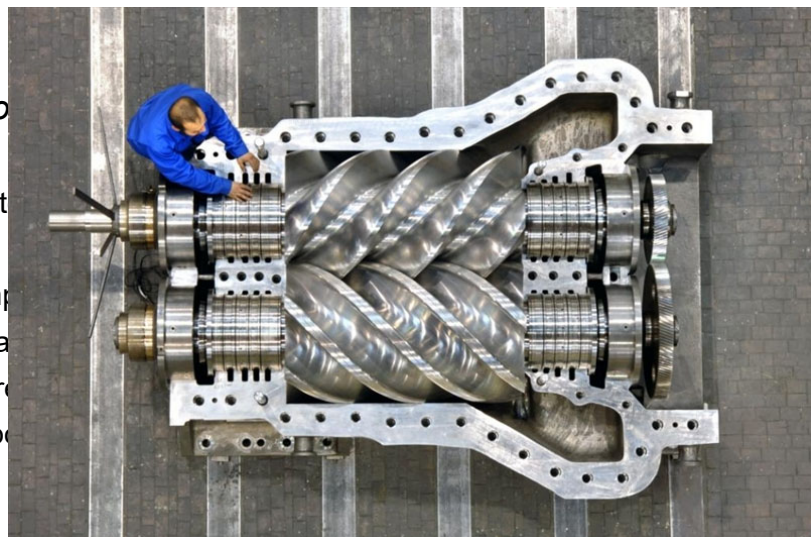

<http://www.queenslandgasconference.com.au/en/Exhibitors/105787/MAN-Diesel-Turbo-SE/Products/546555/Oil-Free-Process-Gas-Screw-Compressors>

Clasificación

Por el Modo

➤ **Rotativos**

De To

✓ De

- M
- S
- Si
- R
- Regulación de capacidad

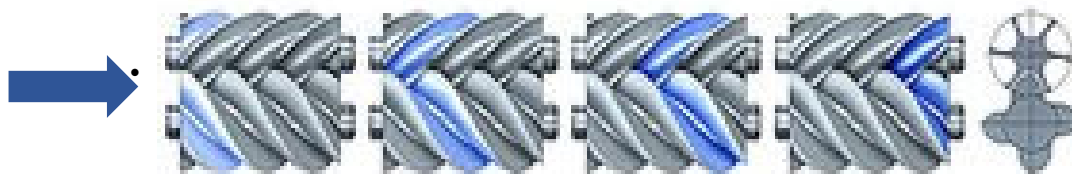
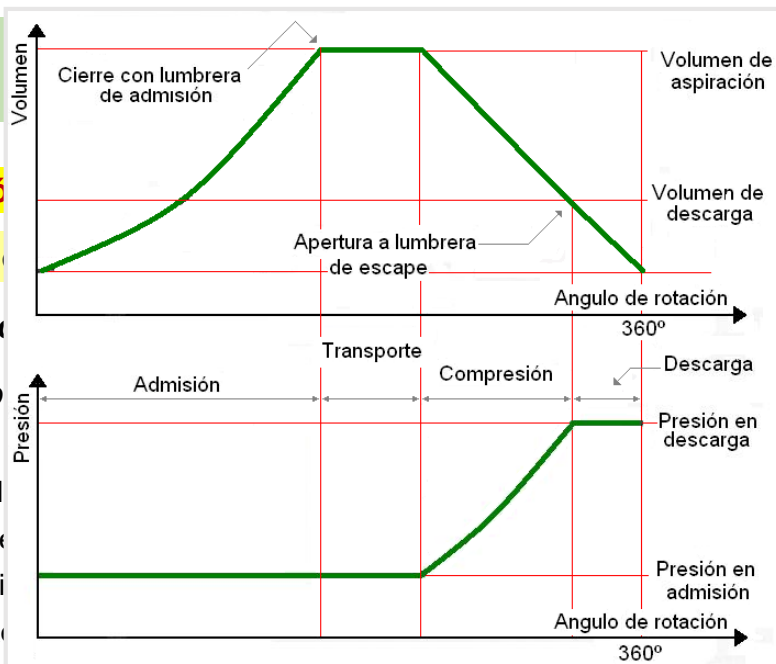

<http://www.enviropro.co.uk/entry/33926/Atlas-Copco/ZTZR-110900-rotary-screw-compressor/>

BLOQUE 1: Neumática
1.- Neumática Industrial
1.2.- Generación y Distribución de Aire

Clasificación (VIII)

Por el Modo de Compresión (IX)

➤ **Rotativos (IV)**

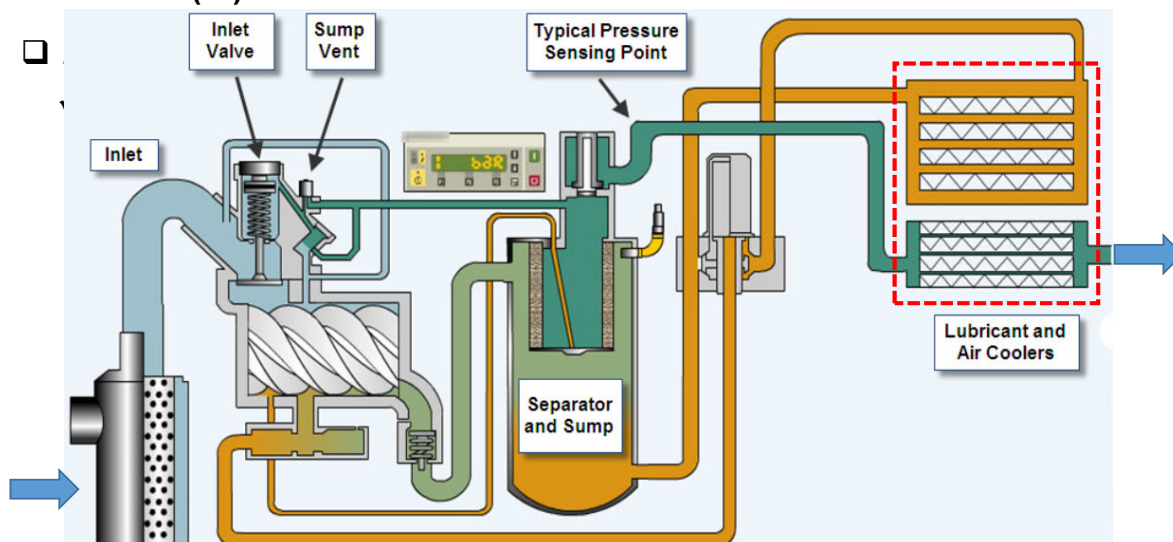

<http://www.plantservices.com/articles/2010/08aircompressorefficiency/>

Clasificación (VIII)

Por el Modo de Compresión (IX)

➤ **Rotativos (IV)**

☐ **De Tornillo (I):**

✓ **De Doble Tornillo**

- Macho-hembra
- Sellado con anillos
- Sin válvulas
- Relación de compresión
- Regulación de caudal
- (no mantiene la presión)
- Inyección de aceite

Oil injected into the system seals, lubricates and removes heat that is generated by the compression.

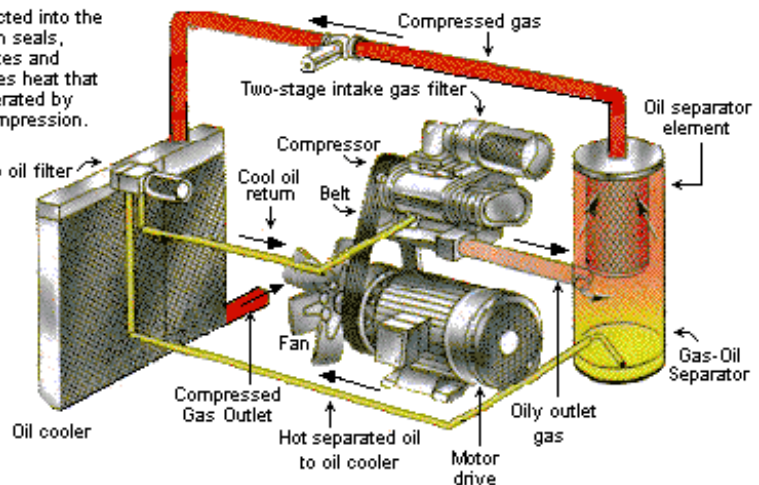

http://www.wikiwand.com/en/Rotary_screw_compressor

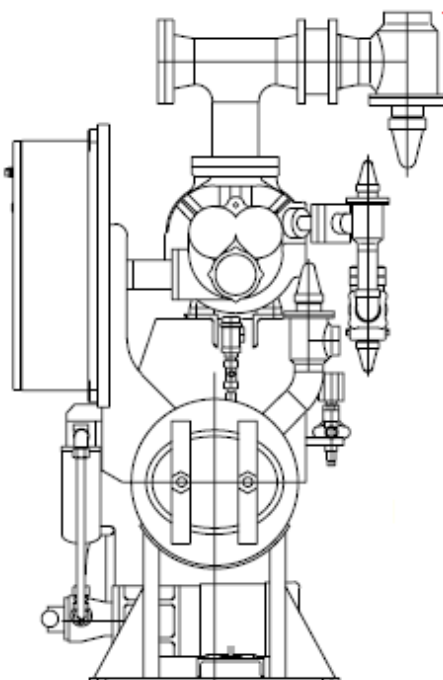

in (V)

sión
ida
imie
fo

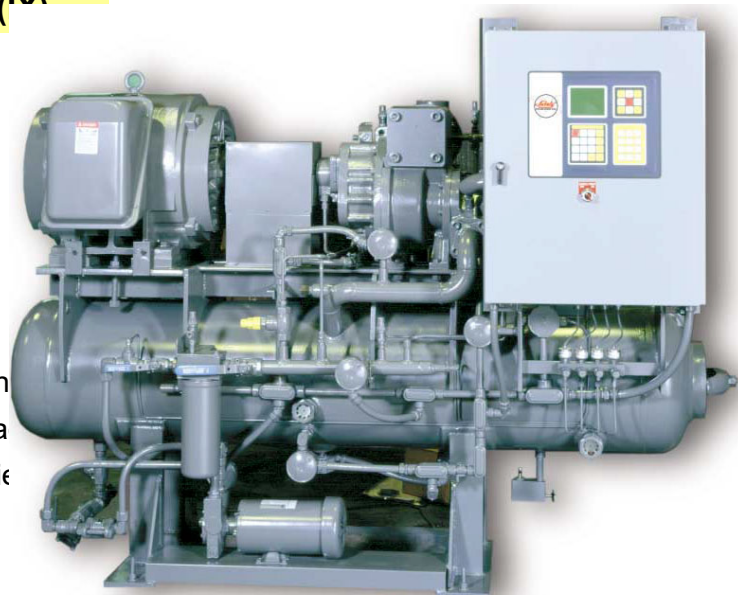

http://www.brientsa.com/Pdf/SX_B.pdf

Clasificación (IX)

<http://www.norskulde.com/?page=11&?page=11&article=1>

Por el Modo de Compresión (X)

➤ **Rotativos (V)**

☐ **De Tornillo (II):**

✓ **De Tornillo Simple (o triple)**

- Tornillo y dos satélites
- Con control de capacidad (no mantiene el rendimiento)

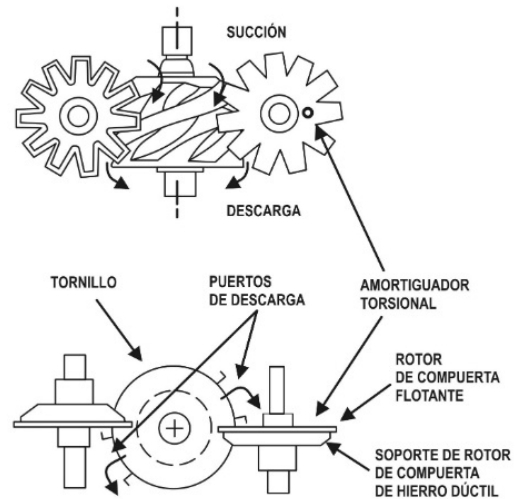

<http://www.acrlatinoamerica.com/201206284836/articulos/refrigeracion-comercial-e-industrial/compresor-de-un-solo-tornillo.html>

Clasificación (IX)

Por el Modo de Compresión (X)

➤ **Rotativos (V)**

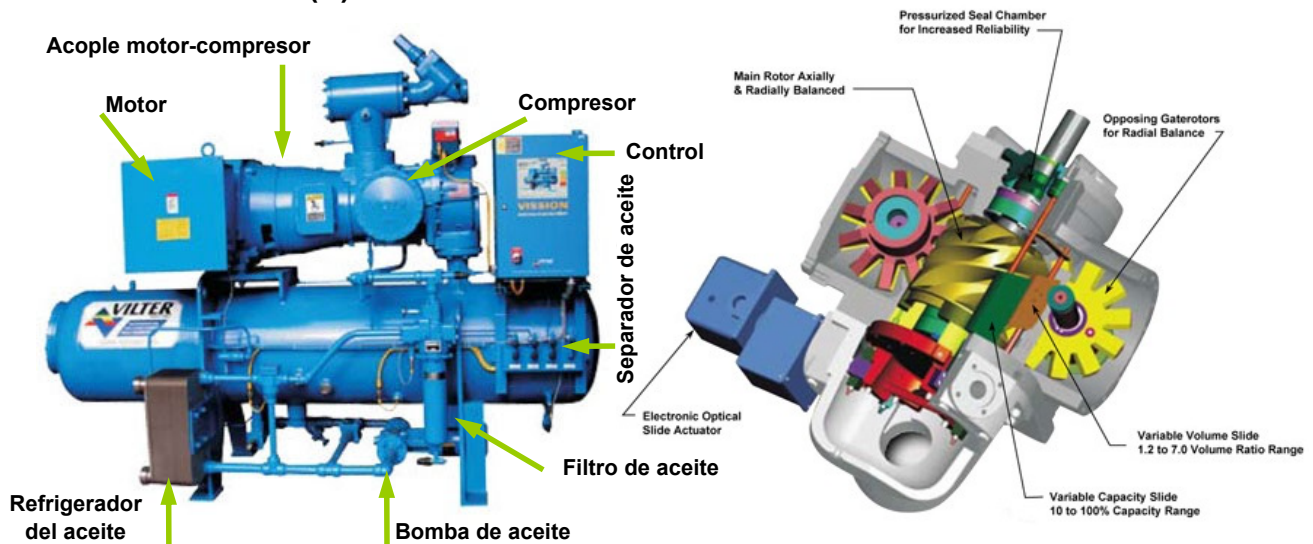

<http://www.climatecontrolme.com/en/2012/05/vilter-single-screw-compressors/>

Clasificación (IX)

Por el Modo de Compresión (X)

➤ **Rotativos (V)**

☐ **De Tornillo (II):**

✓ **De**

- T
- C
- (r

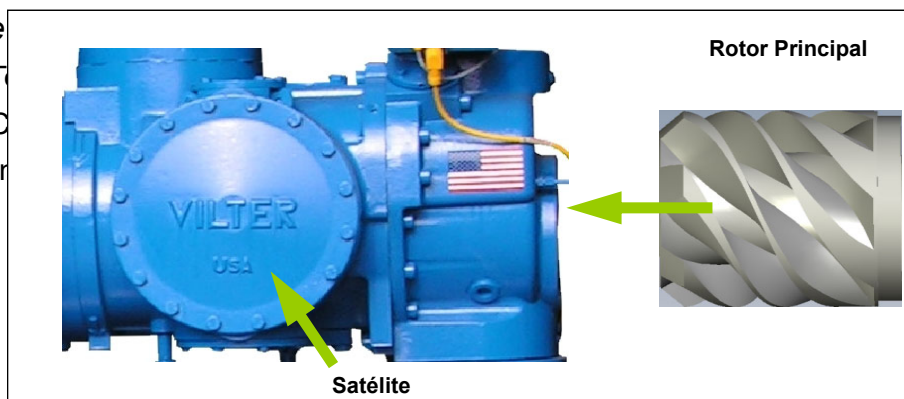

https://www.youtube.com/watch?v=M8GUGZT_A5o

13

Clasificación (IX)

Por el Modo de Compresión (X)

➤ **Rotativos (V)**

☐ **De Tornillo (II):**

✓ **De To**

- Torn
- Con
- (no

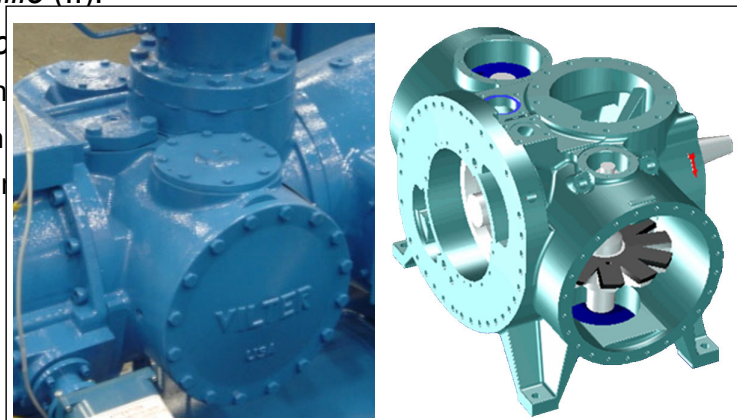

https://www.youtube.com/watch?v=M8GUGZT_A5o

14

Clasificación (IX)

Por el Modo de Compresión (X)

➤ **Rotativos (V)**

☐ **De Tornillo (II):**

✓ **De Tornillo Simple (o triple)**

- Tornillo y dos satélites

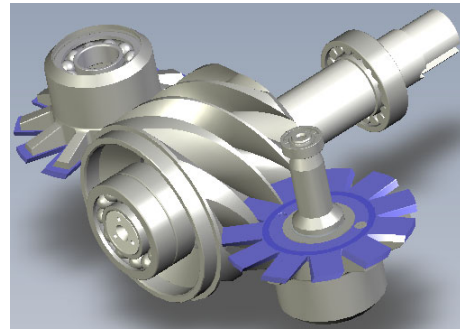

https://www.youtube.com/watch?v=M8GUGZT_A5o

5

Clasificación (IX)

Por el Modo de Compresión (X)

➤ **Rotativos (V)**

☐ **De Tornillo (II):**

✓ **De Tornillo Simple**

- Tornillo y dos satélites
- Con control de c...
- (no mantiene el i...

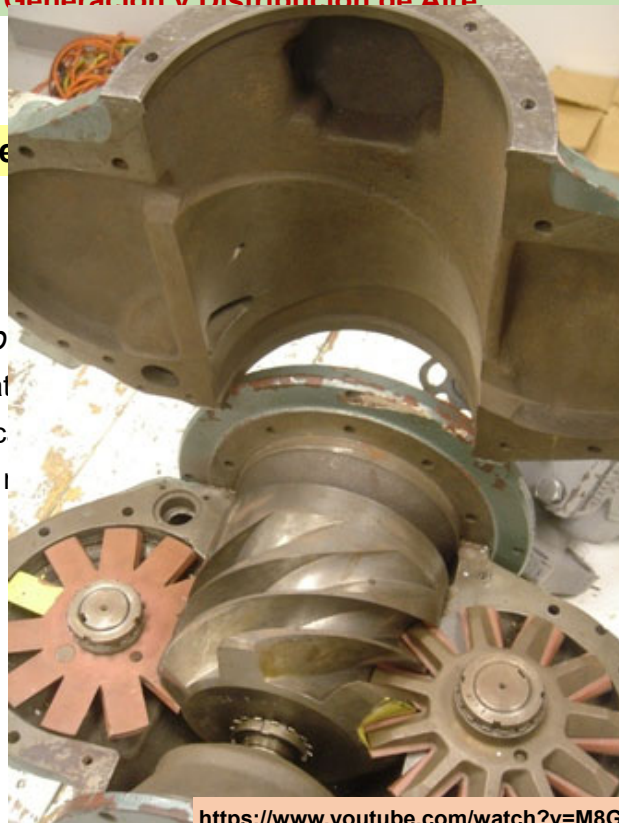

https://www.youtube.com/watch?v=M8GUGZT_A5o

16

Clasificación (IX)

Por el Modo de Compresión (X)

➤ **Rotativos (V)**

- ☐ De Tornillo (II):
 - ✓ De Tornillo Simple (o triple)
 - Tornillo y dos satélites

Entrada de vapor al compresor

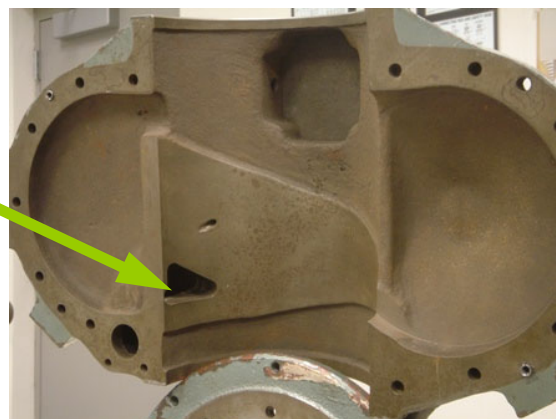

https://www.youtube.com/watch?v=M8GUGZT_A5o

Clasificación (IX)

Por el Modo de

➤ **Rotativos (V)**

- ☐ De Tornillo

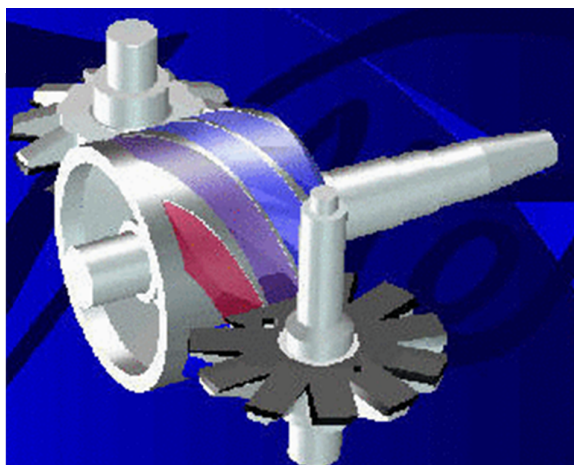
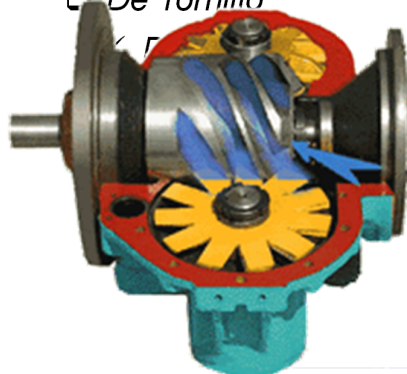

https://www.youtube.com/watch?v=M8GUGZT_A5o

Clasificación (X)

Por el Modo de Compresión (XI)

➤ **Rotativos (VI)**

☐ **Scroll (I):**

- Dos volutas en forma de espiral
- Varias cámaras enfrentadas
- Flujo continuo
- Sin válvulas
- Relación de compresión fija
- Regulación de capacidad con varias lumbreras de descarga (no mantiene rendimiento)
- Necesita válvula antirretorno
- El sellado no soporta toda la diferencia de presión
- Resistente a la entrada de líquido



Clasificación (X)

Por el Modo de Compresión (XI)

➤ **Rotativos (VI)**

☐ **Scroll (II):**

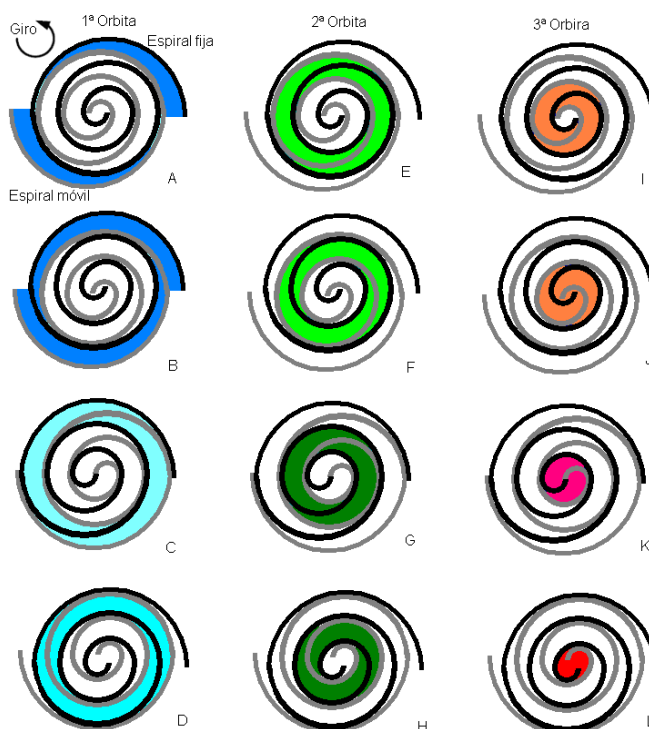
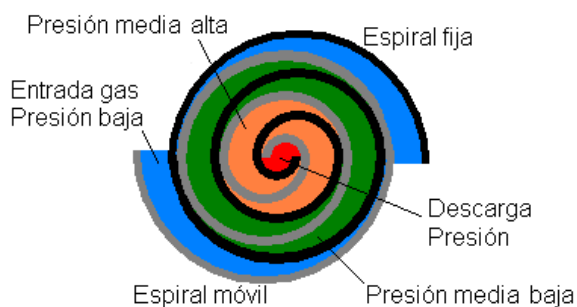

Clasificación (X)

Por el Modo de Compresión (XI)

➤ **Rotativos (VI)**

☐ **Scroll (III):**



http://www.copeland.su/tehnicheskaya_informaciya_copeland_scroll

<http://chamber.testequity.com/scroll.html>

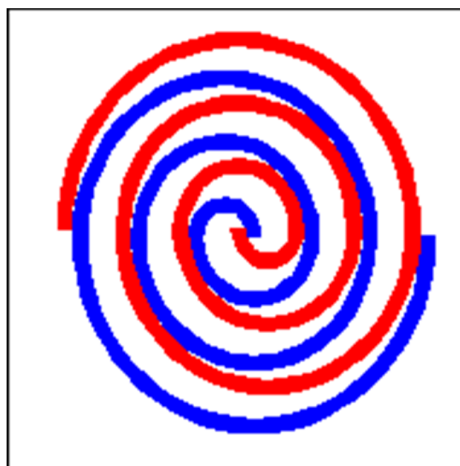

Clasificación (X)

Por el Modo de Compresión (XI)

➤ **Rotativos (VI)**

☐ **Scroll (IV):**

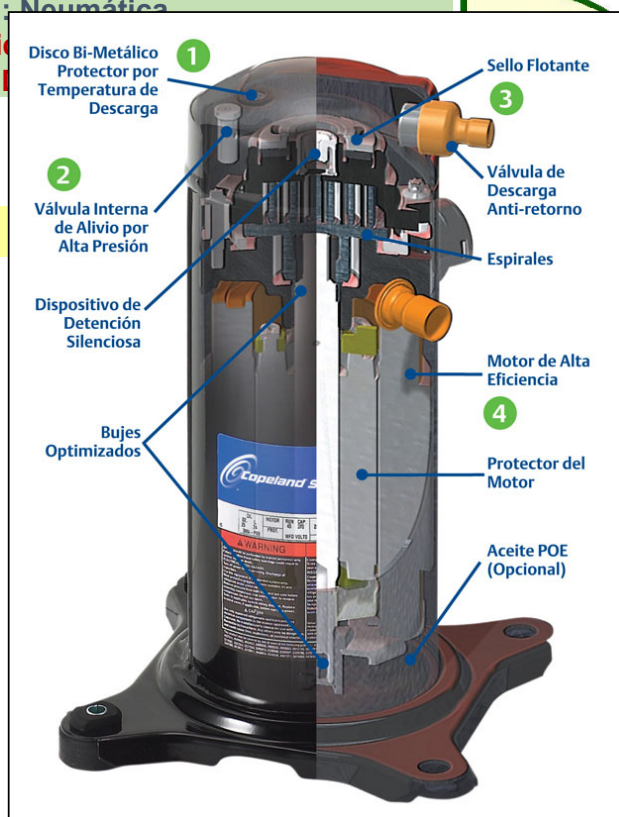

http://www.emersonclimate.com/es-LA/Products/Compressors/Scroll_Compressors/copeland_scroll_residential/Pages/CopelandScrollZRK5Compressor.aspx

Clasificación

Por el modo de compresión

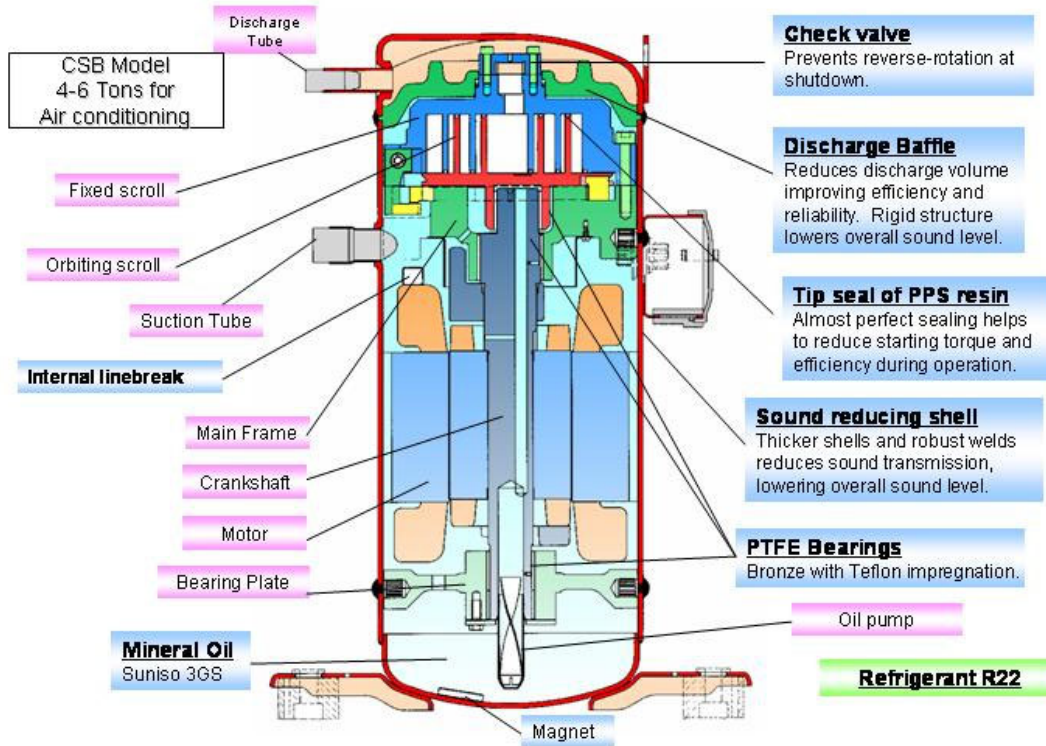

Clasificación (X)

Por el Modo de Compresión (XI)

➤ **Rotativos (VI)**

☐ **Scroll (IV):**

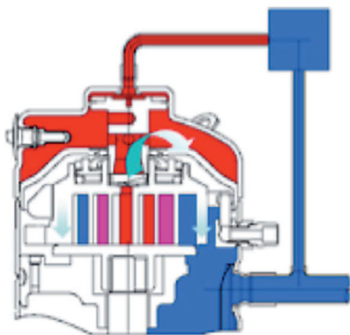

Válvula de alivio de presión cerrada (descarga a la succión)

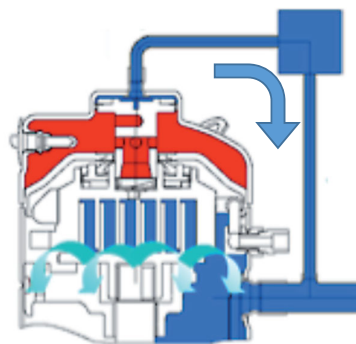

Válvula de alivio de presión abierta (descarga a la succión)

Clasificación (X)

Por el Modo de Compresión (XI)

➤ **Rotativos (VI)**

☐ **Scroll (V):**

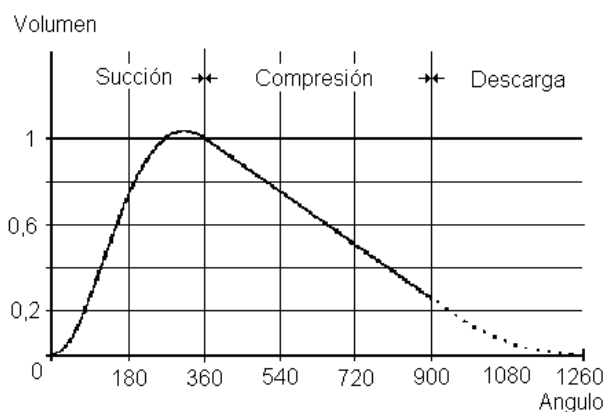
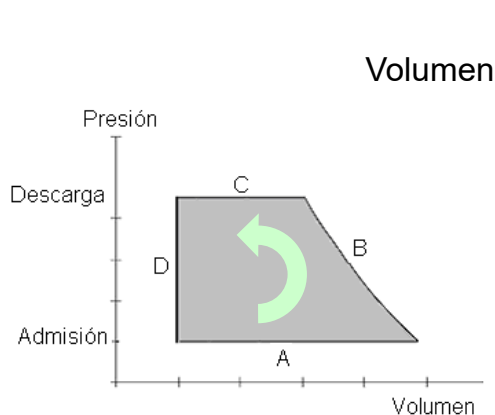

Clasificación (X)

Por el Modo de Compresión (XI)

➤ **Rotativos (VI)**

☐ **Scroll (IV):**

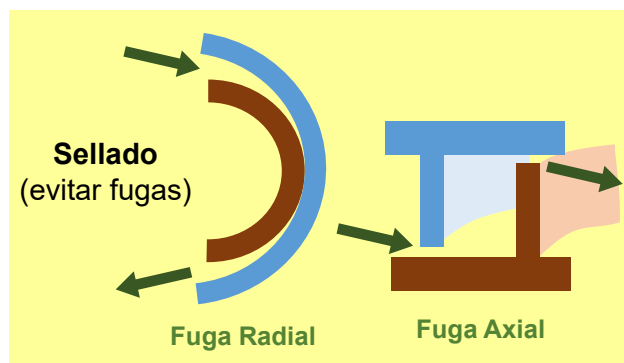

Las posibilidades de fugas son tanto radiales como axiales (más críticas)

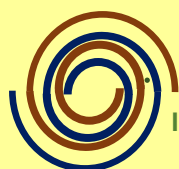

Impurezas



Conformidad radial (desplazamiento)

Clasificación (X)

Por el Modo de Compresión (XI)

➤ **Rotativos (VI)**

☐ **Scroll (V):**

Si está preparado para ello, puede realizarse inyección de vapor en varios puntos intermedios de la compresión

Interesante con altas T de descarga

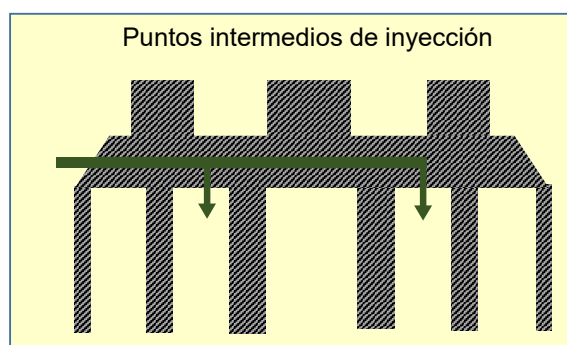

Clasificación (XI)

Por el Modo de Compresión (XII)

➤ **Rotativos (VII)**

☐ **Engranajes (I):**

- Dos engranajes, uno accionado, el otro conducido
- El fluido va por el exterior

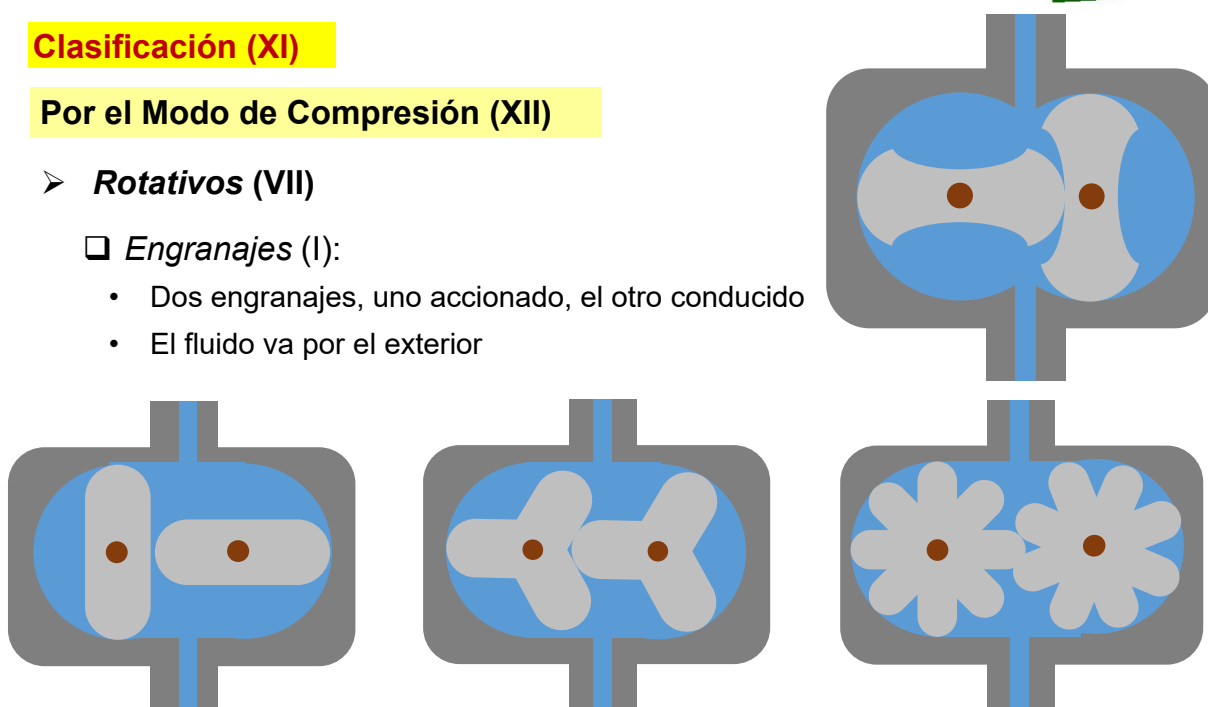

Los engranajes pueden tener diferente nº de lóbulos

Clasificación (XI)

Por el Modo de Compresión (XII)

➤ **Rotativos (VII)**

☐ **Engranajes (I):**

- Dos engranajes, uno accionado, el otro conducido
- El fluido va por el exterior

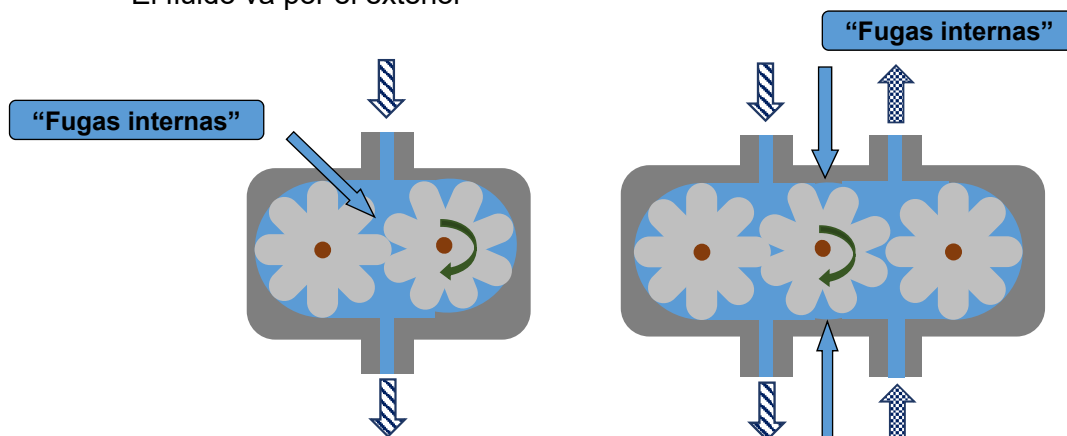
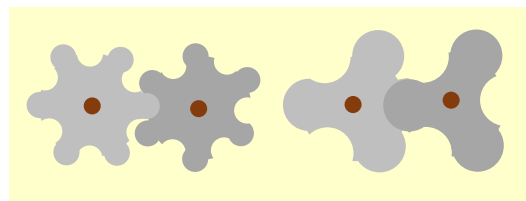

29

Clasificación (XI)

Por el Modo de Compresión (XII)

➤ **Rotativos (VII)**

☐ **Engranajes (I):**

- Dos engranajes, uno accionado, el otro conducido
- El fluido va por el exterior



<http://www.teisa.com.mx/productos-viking-pump.shtml>

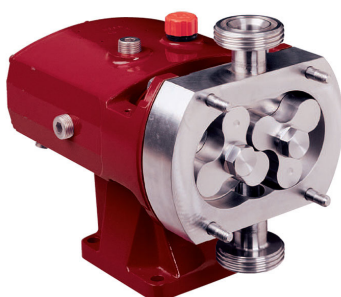

<http://www.gd-transport.com/es/productos/bombas-para-liquidos/bombas-de-lobulos-rotativos/ssp-serie-s/>

30

Clasificación (XI)

Por el Modo de Compresión (XII)

➤ **Rotativos (VII)**

☐ **Engranajes (I):**

- Dos engranajes, uno accionado, el otro conducido
- El fluido va por el exterior

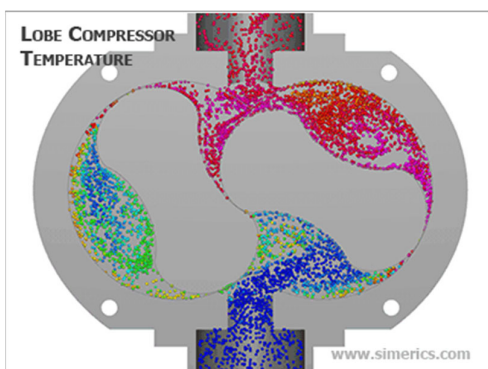

http://www.simerics.com/animation/lobe_compressor_ani.gif

<http://tecnoblog-tecno.blogspot.com.es/>

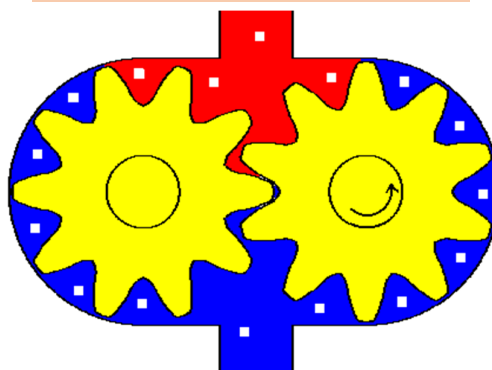

31

Clasificación (XI)

Por el Modo de Compresión (XII)

➤ **Rotativos (VII)**

☐ **Engranajes (II):**

- Dos engranajes, uno accionado, el otro conducido
- El fluido va por el exterior

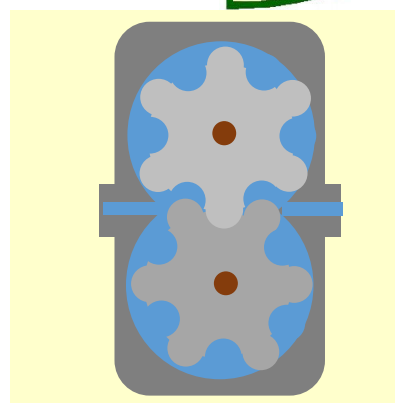

b = ancho del diente (mm)
m = módulo de la rueda dentada (altura del diente, mm)
n = r.p.m.
z = nº de dientes de la rueda
P₁ = presión relativa actuante (kg/cm²)
Pot = Potencia (CV)
r = radio (mm)
V₁ = volumen de la cámara máxima
w = velocidad angular

$$\text{Par} = P_1 \cdot S_1 \cdot r = P_1 \cdot S_1 \cdot \frac{m \cdot z}{2} = \frac{P_1 \cdot 2,25 \cdot m^2 \cdot b \cdot z}{2}$$

$$Q_N = 2 \cdot V_1 \cdot z \cdot n \cdot (P_1 + 1)$$

$$\text{Pot} = \frac{\text{Trabajo}}{t} = \text{Par} \cdot w = \text{Par} \cdot [2 \cdot \pi \cdot n] =$$

$$= \frac{P_1 \cdot 2,25 \cdot m^2 \cdot b \cdot z \cdot \pi \cdot n}{60 \cdot 1000 \cdot 75}$$

32

Clasificación (XI)

Por el Modo de Compresión (XII)

➤ Rotativos (VII)

☐ Engranajes Interiores (III):

- El engranaje y la cámara tienen diferente número de lóbulos

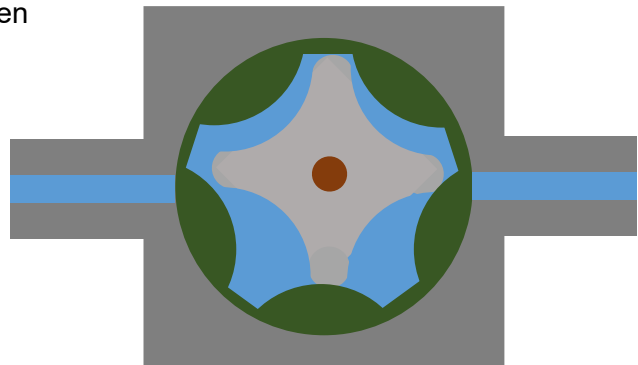

<http://www.pumpschool.com/principles/gerotor.asp>

33

Clasificación (XII)

Por el Modo de Compresión (XIII)

➤ Rotativos (VIII)

☐ Axiales:

- Bajas relaciones de compresión (varias etapas)
- Aptos para grandes volúmenes
- Necesitan válvula antiretorno a la salida

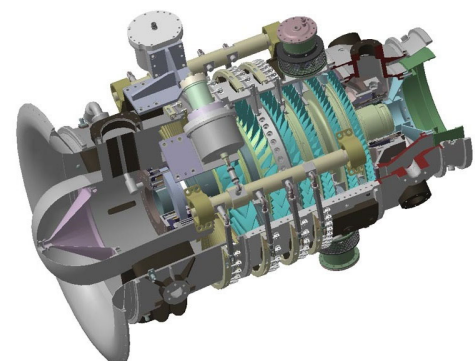

http://ascon.net/showcase/gallery/items/?bm_id=12002

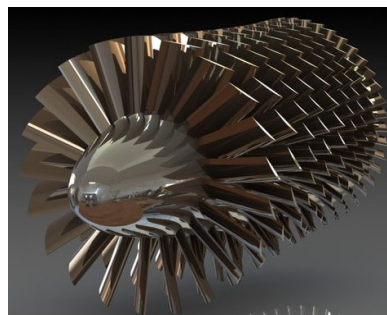
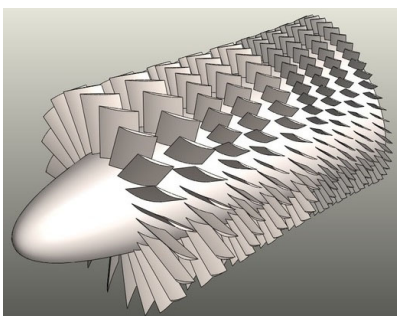

<https://grabcad.com/library/axial-compressor-section>

34

Clasificación (XII)

<http://www.conceptsnrec.com/Resources/Photo-Gallery/Compressors.aspx>

Por el Modo de Compresión (XIII)

➤ **Rotativos (VIII)**

Axiales:

- Bajas relaciones de compresión (varias etapas)
- Aptos para grandes volúmenes
- Necesitan válvula antiretorno a la salida

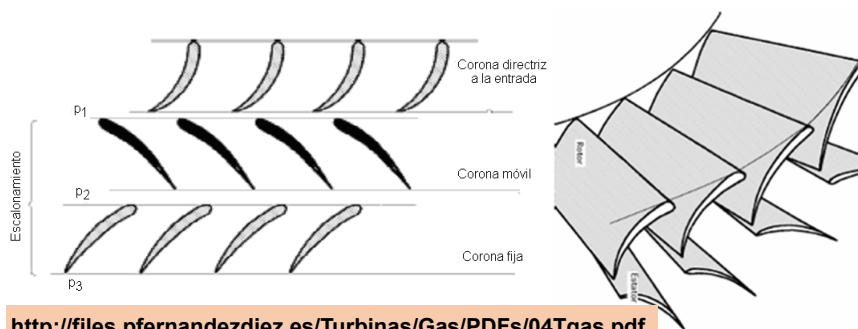

<http://files.pfernandezdiez.es/Turbinas/Gas/PDFs/04Tgas.pdf>

Clasificación (XII)

Por el Modo de Compresión (XIII)

➤ **Rotativos (VIII)**

Axiales:

- Bajas relaciones de compresión (varias etapas)
- Aptos para grandes volúmenes
- Necesitan válvula antiretorno a la salida

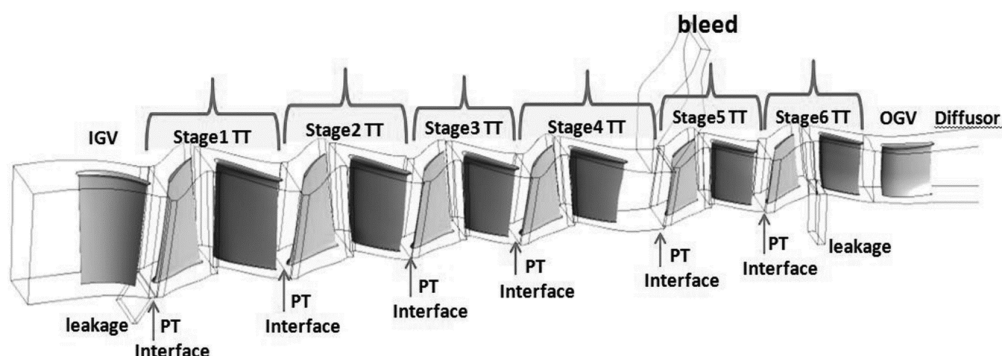

<http://turbomachinery.asmedigitalcollection.asme.org/article.aspx?articleid=1746049>

Clasificación (XIII)

Por el Modo de Compresión (XIV)

➤ **Rotativos (IX)**

☐ **Centrífugos:**

- Bajas relaciones de compresión (varias etapas)
- Aptos para grandes volúmenes
- Necesitan válvula antiretorno a la salida



37

Clasificación (XIII)

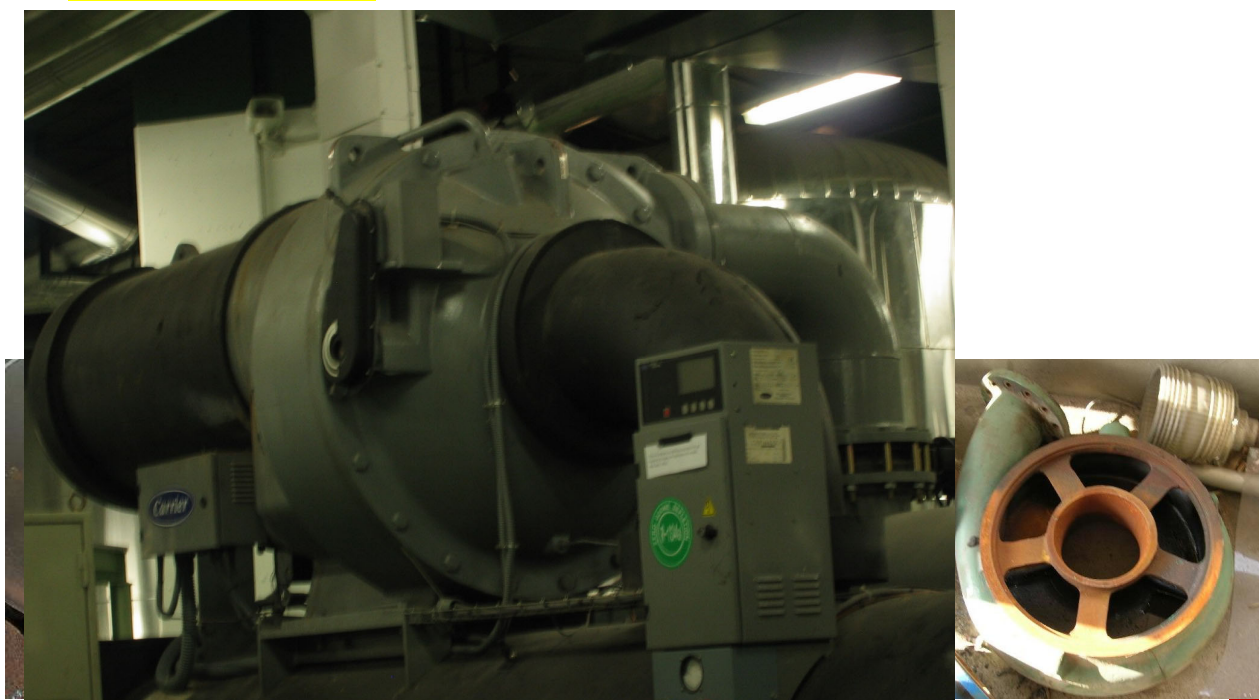

38

<http://files.pfernandezdiez.es/Compresores/PDFs/4Compresores.pdf>

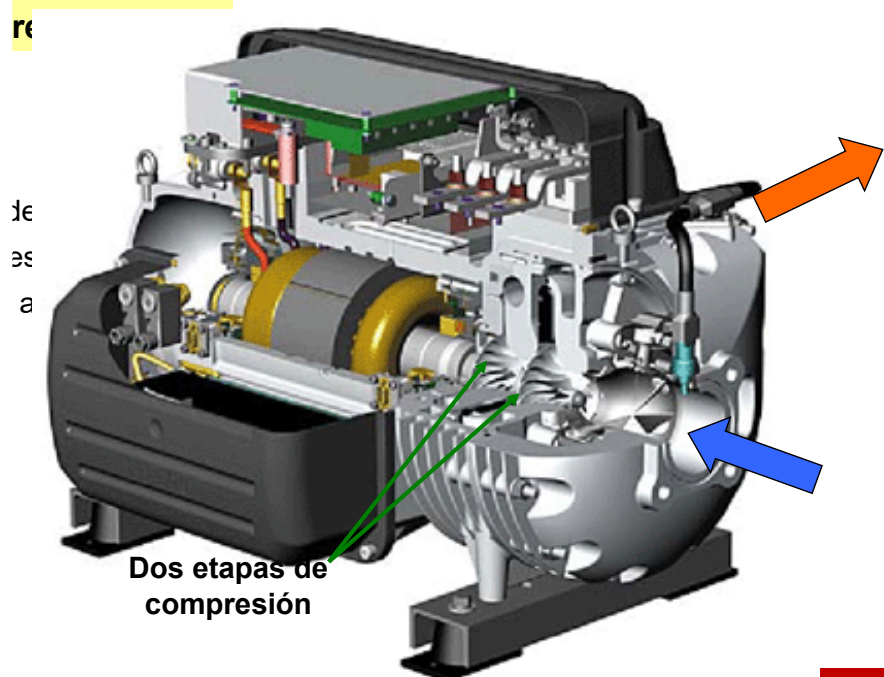
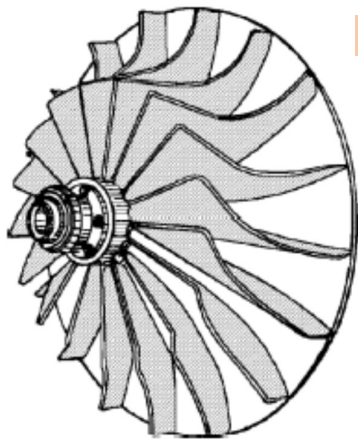

Dos etapas de
compresión

http://grupos.emagister.com/debate/compresor_rodamientos_del_futuro_levitacion_magnetica/1787-694396

39

Teoría de la Compresión (I)

Comprimen, mediante el empleo de un trabajo exterior, un vapor o un gas

La compresión elevan la temperatura

Teóricamente es isoentrópica, y el trabajo aplicado es: $w_{compS} = h_{Salida} - h_{Entrada}$

Los **compresores volumétricos**:

- Para bajos caudales
- Las válvulas hacen que el ciclo real sea mayor

Las etapas del ciclo de compresión son:

- 1-2 compresión (s cte)
- 2-3 expulsión (p cte)(abre val. de escape)
- 3-4 expansión (s cte)
- 4-1 admisión (p cte) (abre val. de adm.)

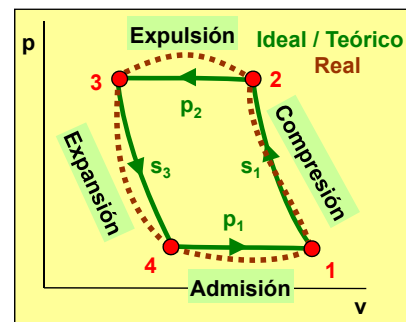
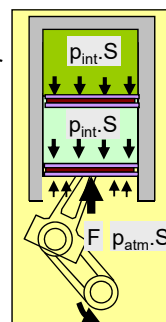

Por unidad de masa

$$\eta_{Vol} = \frac{V_1 - V_4}{V_1 - V_3}$$

$\eta \uparrow$ al \downarrow el espacio muerto (V_3)
(al modificar V_3 también lo hace V_4)

técnicamente es necesario por las válvulas y las tolerancias mecánicas

Teoría de la Compresión (II)

W_{comp} se puede ↓ si se extrae Q, (refrigerando)

Suponiendo la compresión adiabática es:

$$w_{comp} = h_2 - h_1$$

$$c_p = \frac{\Delta h}{\Delta T} \left\{ \begin{array}{l} w_{comp} = c_p \cdot (T_2 - T_1) \end{array} \right.$$

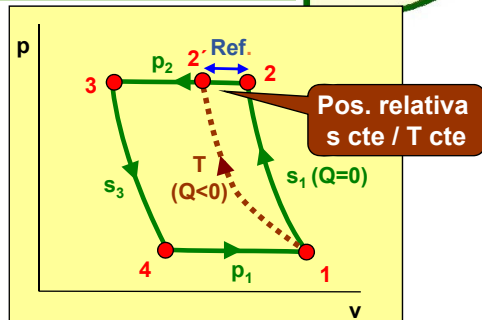

Si la capacidad térmica es cte, en una compresión con $s = cte$:

$$T_2 = T_1 \cdot \left(\frac{p_2}{p_1} \right)^{\frac{\gamma-1}{\gamma}}$$

De esta manera se puede expresar el trabajo como:

$$c_p = \frac{R \cdot \gamma}{\gamma - 1} \left\{ \begin{array}{l} w_{comp} = \frac{\gamma R}{\gamma - 1} \cdot [T_2 - T_1] \\ T_2 = T_1 \cdot \left(\frac{p_2}{p_1} \right)^{\frac{\gamma-1}{\gamma}} \end{array} \right. \left\{ \begin{array}{l} \gamma \text{ exponente adiabático aire } (\approx 1,4) \\ T \text{ (Kelvin) ; } p \text{ (Pa)} \end{array} \right.$$

$$w_{comp} = c_p \cdot (T_2 - T_1) \left\{ w_{comp} = \frac{\gamma R}{\gamma - 1} \cdot \left[T_1 \cdot \left(\frac{p_2}{p_1} \right)^{\frac{\gamma-1}{\gamma}} - T_1 \right] \right.$$

$$w_{comp} = \frac{\gamma \cdot R}{\gamma - 1} \cdot T_1 \cdot \left[\left(\frac{p_2}{p_1} \right)^{\frac{\gamma-1}{\gamma}} - 1 \right]$$

Por unidad de masa

Interesa T_1 baja

Teoría de la Compresión (III)

La compresión $\Rightarrow \uparrow T^a$ en el aire comprimido $\Rightarrow \uparrow T^a$ la cámara de compresión \Rightarrow

$\Rightarrow \uparrow T^a$ en el aire admitido comprimido $\Rightarrow \downarrow$ masa de aire admitido

El efecto se mejora **refrigerando** la cámara de compresión

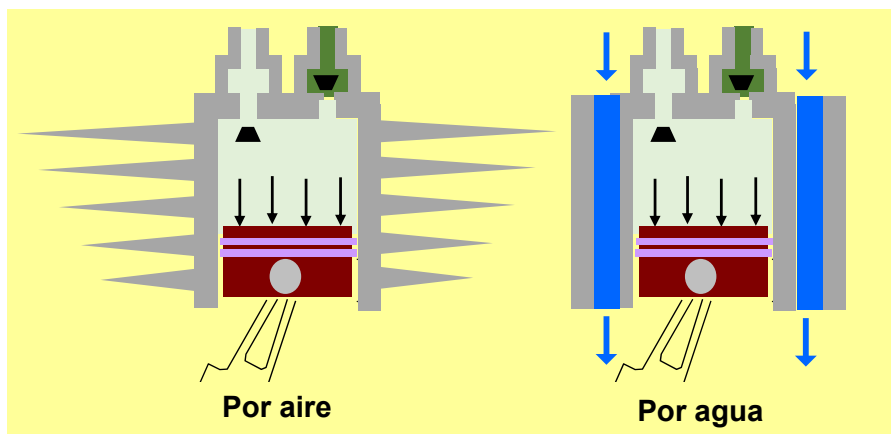

Teoría de la Compresión (IV)

Constructivamente es difícil refrigerar en el interior del compresor; en la práctica se instalan dos compresores, y una etapa intermedia de refrigeración

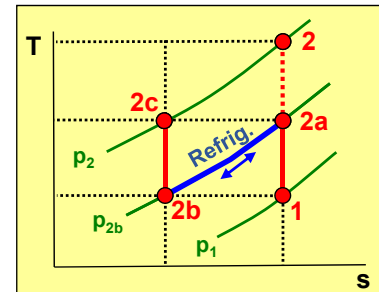
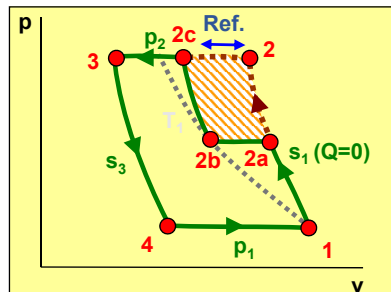
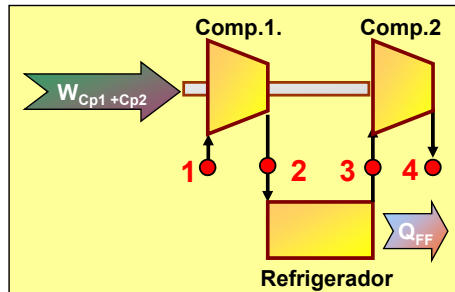

w_{comp} es suma de dos etapas

$$w_{\text{comp}} = \frac{\gamma \cdot R}{\gamma - 1} \cdot T_1 \cdot \left[\left(\frac{p_{2a}}{p_1} \right)^{\frac{\gamma-1}{\gamma}} - 1 \right] + \frac{\gamma \cdot R}{\gamma - 1} \cdot T_{2b} \cdot \left[\left(\frac{p_2}{p_{2b}} \right)^{\frac{\gamma-1}{\gamma}} - 1 \right]$$

La refrigeración ideal es la que iguala la T de entrada a la segunda etapa a la de entrada a la primera; además será ideal si no se pierde presión

$$T_1 = T_{2b}; p_{2a} = p_{2b}$$

Teoría de la Compresión (V)

$$w_{\text{comp}} = \frac{\gamma \cdot R}{\gamma - 1} \cdot T_1 \cdot \left[\left(\frac{p_{2a}}{p_1} \right)^{\frac{\gamma-1}{\gamma}} - 1 \right] + \frac{\gamma \cdot R}{\gamma - 1} \cdot T_{2b} \cdot \left[\left(\frac{p_2}{p_{2b}} \right)^{\frac{\gamma-1}{\gamma}} - 1 \right]$$

Para optimizar la presión intermedia, p_c : $\frac{dw}{dp_c} = 0$

Se obtiene: $p_c = \sqrt{p_1 \cdot p_2}$ $\frac{p_c}{p_1} = \frac{p_2}{p_d}$

Es decir, la relación de presiones es la misma en cada etapa

Si la compresión se realizara en más etapas esta regla se mantendría

$$\frac{p_c}{p_1} = \frac{p_e}{p_d} = \frac{p_2}{p_f} \quad p_c = \sqrt[3]{p_1^2 \cdot p_2} \quad p_e = \sqrt[3]{p_1 \cdot p_2^2}$$

Teoría de la Compresión (VI)

El Compresor tiene un rendimiento isoentrópico

$$\eta_{s \text{ comp}} = \frac{W_{s \text{ comp}}}{W_{\text{comp}}} \quad \begin{cases} W_{s \text{ comp}} = h_{2s} - h_1 \\ W_{\text{comp}} = h_2 - h_1 \end{cases} \quad \eta_{s \text{ comp}} = \frac{h_{2s} - h_1}{h_2 - h_1}$$

$$h_2 = h_1 + \frac{h_{2s} - h_1}{\eta_{s \text{ comp}}}$$

$$c_p = \frac{\Delta h}{\Delta T} \Rightarrow \Delta h = c_p \cdot \Delta T \quad \begin{cases} W_{s \text{ comp}} = c_p \cdot (T_{2s} - T_1) \\ W_{\text{comp}} = c_p \cdot (T_2 - T_1) \end{cases} \quad \eta_{s \text{ comp}} = \frac{T_{2s} - T_1}{T_2 - T_1}$$

• con $s = \text{cte}$: $T_{2s} = T_1 \cdot \left(\frac{p_2}{p_1}\right)^{\frac{\gamma-1}{\gamma}}$

$$T_2 = T_1 + \frac{T_{2s} - T_1}{\eta_{s \text{ comp}}}$$

